

TOPLINE-Reihe
WINGLINE

GELENKARM- MARKISEN

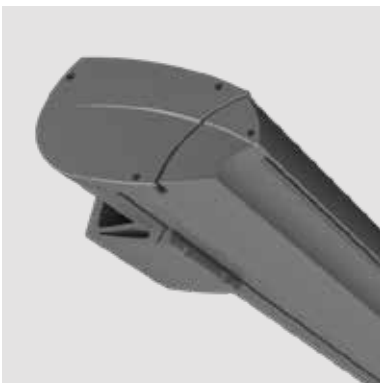

ERLEBEN SIE KOMFORT UND QUALITÄT



TOPLINE CASSETTE

Die attraktive Aluminium-Kassette schützt sowohl den Stoff, als auch die Gelenkarme der TOPLINE CASSETTE vor Umwelteinflüssen.



TOPLINE PLUS

Eine formschöne Hülse schützt im eingefahrenen Zustand den Markisenstoff der TOPLINE PLUS.



TOPLINE

Hochwertigste Technik und Materialien machen die TOPLINE zum Qualitätsprodukt.



VORTEILE

TOP-QUALITÄT, TOP-TECHNIK UND TOP-DESIGN

Nicht umsonst setzt die TOPLINE-Reihe neue Maßstäbe bei Markisen - keine andere Markise kann mit so vielen Extras ausgestattet werden! Der Variovolant, ein zusätzlicher, bis zu 150 cm ausfahrbarer Volant, erweist sich als idealer Blend- und Sichtschutz. Die TOPLINE-Schwenkeinrichtung erlaubt durch ein eigenes Kurbelgetriebe ein Neigen der Markise bis zu 80° und schützt damit auch vor tief stehender Sonne. Die TOPLINE-Reihe ist standardmäßig motorisiert. Langlebigkeit, hochwertige Qualität und Komfort stehen im Vordergrund dieser Markisen-Reihe.

7 JAHRE GARANTIE

Wie alle unsere Markisen ist auch die Reihe TOPLINE CE-geprüft. Hochwertige und korrosionsbeständige Materialien und Beschichtungen garantieren Ihnen ein langlebiges Produkt, an dem Sie sich mit jedem Sonnenstrahl erfreuen können.

KASSETTE, HÜLSE ODER GLEICH OFFEN

Die Bauweise einer vollkommen geschlossenen Kassette erhöht die Lebensdauer der Markise enorm und macht den Einsatz an exponierten Stellen möglich, da sowohl das Markisentuch als auch die Gelenkarme in die Kassette einfahren. Bei einer Hülsmarkise wird das eingefahrene Markisentuch durch eine Hülse vor Witterungseinflüssen bewahrt. Offene Markisen hingegen finden hauptsächlich unter vorstehenden Bauteilen in geschützter Lage ihren Einsatz oder werden, falls notwendig, von einem Regenschutzdach geschützt.

MARKISEN-MONTAGE OHNE GRENZEN

WOUNDWO-Gelenkarmmarkisen können je nach Anforderung bei Neubau und Sanierung an der Wand, an der Decke oder auch an Dachsparren montiert werden. Das macht Sie in der Planung Ihres Hauses oder bei Sanierungsvorhaben besonders flexibel.

SCHUTZ & SCHATTEN VOM FEINSTEN

Im Außenbereich komplettieren Gelenkarmmarkisen den Sonnenschutz im Innenbereich, weil sie die Sonneneinstrahlung von oben wirkungsvoll abschirmen und die Terrasse zu einem schattigen, kühlen Ort ohne Wärmeabstrahlung machen. Das reduziert den Kühlbedarf enorm. Bei tief stehender Sonne oder auf Westterrassen sorgen eine größere Ausladung, ein höherer Neigungswinkel oder ein Variovolant für die optimale Beschattung.



Hochstehende Sonne
z.B. Südfassade



Tiefstehende Sonne
z.B. Westfassade

BEDIENMÖGLICHKEITEN

Wählen Sie zwischen Kurbel, verkabeltem Motor, Funkmotor oder dem Funkmotor Somfy io homecontrol®, der eine nahtlose Integration in ein Smart Home-System ermöglicht. Solar-Motoren ermöglichen zudem eine Motorisierung ohne zusätzlichen Stromanschluss. Erweitern Sie den Komfort z.B. mittels eines Windsensors oder Sonnensensors.

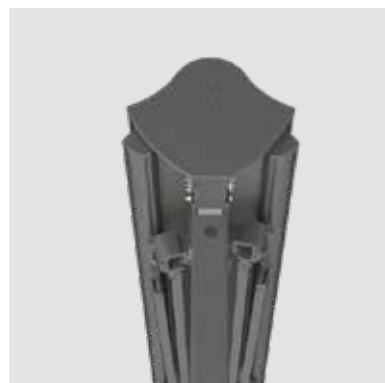

WINGLINE

Freistehende, doppelseitige Gelenkarmmarkise, die synchron nach beiden Seiten ausfährt und Flächen bis zu 58 m² beschatten kann.



Kurbel



230 V Motor



Funkmotor



Smart Home



Solar-Funkmotor

HIGHLIGHTS UND ZUBEHÖR



SMART HOME

Produkte von **WOUNDWO** sind flexibel einsetzbar und mit unterschiedlichsten Smart Home-Systemen kompatibel – egal ob komplett automatisiert oder via Smartphone oder Fernbedienung steuerbar.

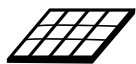

SOLAR-ANTRIEB

Bei fehlendem Stromanschluss müssen Sie nicht auf den Luxus motorisierter Beschattung verzichten. Das Solarpaneel mit integriertem Akku fügt sich ideal dem Produktdesign an.

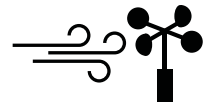

WIND-, LICHT-, UND REGENSENSOR

Wenn Grenzwerte für Wind und Helligkeit über- oder unterschritten werden, fährt Ihr Produkt automatisch ein oder aus. Zusätzlich kann auch die Reaktion auf Regen gesteuert werden – machen Sie Ihren Sonnenschutz smart!



STARKE ARME

Für die Verlässlichkeit und Langlebigkeit einer Markise ist eine herausragende Mechanik besonders wichtig. Alle **WOUNDWO**-Gelenkarmmarkisen sind ausgereifte Qualitätsprodukte mit besonders starken Gelenkarmen. Der **TOPLINE**-Gelenkarm ist mit einem 4-fach Seilzug ausgestattet, der mit 70.000 garantierten Bewegungsabläufen getestet ist und extremsten Belastungen (bis zu Windklasse 3) stand hält.



VARIOMOTION

Ein Variovolant ist ein zusätzlicher Volant, der an der Vorderseite der Markise bis zu 160 cm senkrecht ausgefahren werden kann. Der Variomotion ist ein mit 24V betriebener, elektrischer Variovolant, welcher mit Funkbedienung komfortabel und flüsterleise bedient werden kann.



LICHTENLEISTENSYSTEM LIGHTVIEW

Mehr Licht auf der Terrasse gewünscht? Mit unserem Lichtleistensystem Lightview kein Problem. Ein durchgehender Lichtstreifen in einem natureloxiertem Aluminium Profil bringt auf Knopfdruck bis zu 720 Lumen dimmbare Lichtstärke pro lfm auf Ihre Terrasse. Und das Beste: die montierte Leiste lässt sich sehr leicht in einem Bereich von +/- 45 ° schwenken.

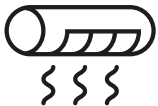

HEIZSTRAHLER

An kühlen Abenden wärmen Sie unsere designorientierten und leistungsstarken Infrartheizstrahler, die entweder am Produkt oder an der Fassade befestigt werden. Steuern Sie Ihren Heizstrahler gemeinsam mit der Beschattung per Fernbedienung!



SCHLITZABDECKUNG

Der Stoffspalt zwischen gekoppelten Markisen kann durch die Zusatzfunktionen der Schlitzabdeckung abgedeckt werden. Die Schlitzabdeckung verhindert die Sonneneinstrahlung zwischen den einzelnen Bespannungen bei gekoppelten Anlagen. Volants für eine Anlage mit Schlitzabdeckung werden über die gesamte Anlagenbreite durchgehend gefertigt.

FARBEN, DESSINS UND STOFFE

DESSINS UND STOFFE

Werfen Sie mit einem geschulten Fachhändler einen Blick in die -Kollektion und gehen Sie auf Entdeckungstour – viele Farben, Dessins in Uni, Multistreifen sowie Blockstreifen und Stoffe wie Acryl und Polyester erwarten Sie!

UV-SCHUTZ

Acrylstoffe sind hochwertige Markisengewebe, die mit einer Reihe von Ausrüstungen versehen werden, so dass sie für den anspruchsvollen Einsatz im Außenbereich ideal geeignet sind. Der UV-Schutz der Stoffe nach UV-Standard 801 variiert von Faktor 40 – 80.

TEXGARD – EASY-CLEAN

Durch eine spezielle Textilveredelung verfügen diese Stoffe über besonders nützliche Eigenschaften. Dazu zählen eine geringe Anschmutzbarkeit des Stoffes, eine hohe Wasserabweisung und eine reduzierte Oberflächenspannung. Durch die besondere Art der Fixierung des Materials bleibt dieser Effekt auch außerordentlich lange erhalten. So wird das Eindringen von Feuchtigkeit, Wasser und Schmutz bestmöglich verhindert.

ALL-WEATHER

Die All-Weather Qualität spiegelt sich in einem einseitig beschichtetem Gewebe, das aus spinndüsen-gefärbtem Markenacryl gefertigt wird, wider. So wird optimaler Sonnenschutz (Neigung min. 14°) mit einem Schutz vor Niesel oder leichtem Regen kombiniert.

ÖKO-TEX STANDARD 100

Der Öko-Tex Standard 100 ist ein Prüf- und Zertifizierungssystem, welches Ihnen versichert, dass die Textilprodukte die Grenzwerte für bestimmte gesundheitsgefährdende Schadstoffe einhalten.



GESTELLFARBEN

Bei über 200 RAL-Gestellfarben und mehr als 350 Stoffen findet jeder bei **WOUNDWO** seine Lieblingsmarkise – seien die Wünsche auch noch so ausgefallen! Für nahezu alle Dimensionen und Ausführungen gibt es ein perfektes Markisen-Modell.



VOLANTFORMEN

Es gilt nicht nur den Stoff für die Markise auszusuchen – entscheiden Sie auch, wie der Volant dazu aussehen soll. Sie haben die Wahl zwischen 6 verschiedenen Volantformen und den unterschiedlichsten Farben für die Einfassbänder.

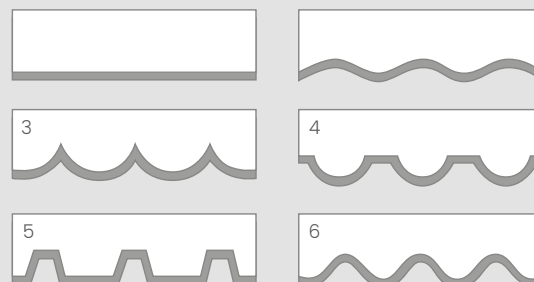



TOPLINE CASSETTE

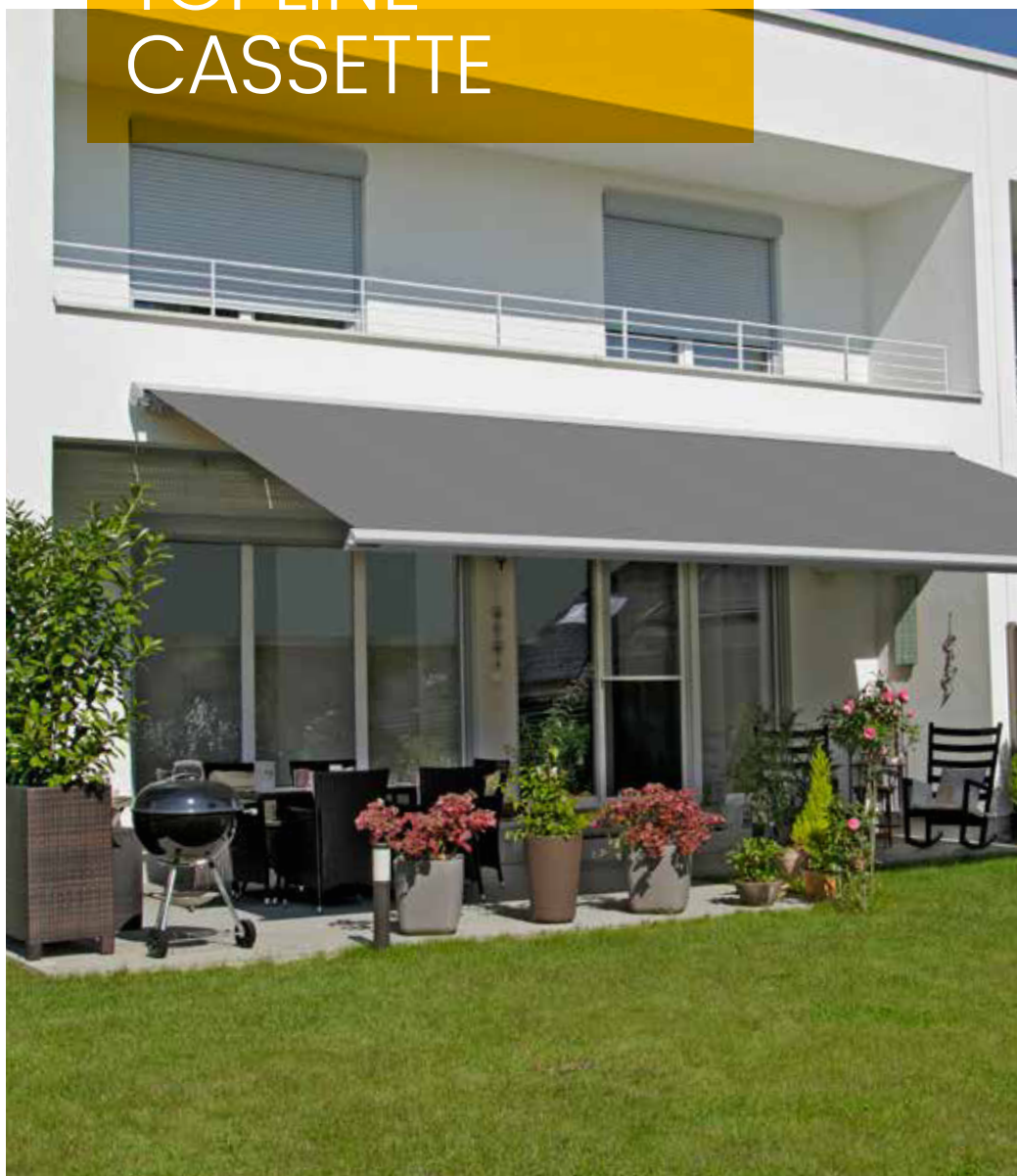

Die Markise für höchste Ansprüche. Die Idee, den Markisenstoff in einer Aluminiumkapsel vor Staub und Nässe zu schützen, ist mit der TOPLINE CASSETTE perfekt gelungen. Das schlanke, elegante Design und die zeitlose Eleganz beschern der TOPLINE CASSETTE eine Ausnahmestellung im austauschbaren Markisenmarkt.

IHRE VORTEILE

- 7 Jahre Garantie
- Wand-, Decken- oder Dachsparrenmontage
- Markisentuch und Arme fahren in die Kassette komplett ein
- Funkmotor Standard
- smarte Steuerung optional
- Kurbelbedienung optional
- Variovolant optional
- LED-Lichtleiste optional
- Infrarot-Heizstrahler als Zubehör
- über 200 RAL-Farben und über 350 Stoffe
- Stoffe witterungsbeständig, schmutzabweisend und lichtecht
- gute Windstabilität

BEDIENUNG



Kurbel



230 V Motor



Funkmotor



Smart Home



Solar-Funkmotor



KASSETTENMARKISE

Stoff und Arme in geschlossener Markise.

Max. Breite 7000 mm
(zweiteilig bis zu 13000 mm)
Max. Ausfall 4000 mm



LED-LICHTLEISTE

Die im Profil integrierten und hochwertigen LED-Lichtstreifen sind im montierten Zustand schwenkbar und lassen sich per Fernbedienung nach Bedarf optimal dimmen.



VARIOVOLANT

Dieses zusätzliche Markisentuch ist im Ausfallprofil von Gelenkarmmarkisen integriert. Motorisiert oder per Kurbel ausgestattet, schützt Sie der Variovolant ideal vor tief stehender Sonne.



Mehr Infos über Kassettenmarkisen finden Sie unter: www.woundwo.com

TOPLINE PLUS



Die Design-Hülsenmarkise ist die Lösung für die individuellen Ansprüche des qualitätsbewussten Kunden mit Extras wie Variovolant oder Schwenkeinrichtung. Die Standard-Gestellfarben Weiß, Hellelfenbein oder Silber lassen sich mit den zahlreichen Stoffdessins bestens kombinieren.

IHRE VORTEILE

- 7 Jahre Garantie
- Wand-, Decken- oder Dachsparrenmontage
- Markisentuch fährt in die Kassette komplett ein
- Funkmotor Standard
- smarte Steuerung optional
- Kurbelbedienung optional
- Variovolant optional
- LED-Lichtleiste optional
- Infrarot-Heizstrahler als Zubehör
- über 200 RAL-Farben und über 350 Stoffe
- Stoffe witterungsbeständig, schmutzabweisend und lichtecht
- gute Windstabilität

BEDIENUNG



Kurbel



230 V Motor



Funkmotor



Smart Home



Solar-Funkmotor



HÜLSENMARKISE

Stoff in geschlossener Markise
Max. Breite 7000 mm
(zweiteilig bis zu 14000 mm)
Max. Ausfall 4500 mm



VARIOVOLANT

Dieses zusätzliche Markisentuch ist im Ausfallprofil von Gelenkarmmarkisen integriert. Motorisiert oder per Kurbel ausgestattet, schützt Sie der Variovolant ideal vor tief stehender Sonne.



BÜRSTENDICHTUNG

Eine integrierte Bürstendichtung streift Schmutzteile beim Einfahren der Markise vom Stoff ab.



Mehr Infos über Hülsenmarkisen
finden Sie unter: www.woundwo.com



TOPLINE



Die hochwertige Qualitätsmarkise auf Maß. Sie erfüllt mit Extras wie Variovolant oder Schwenkeinrichtung die Wünsche anspruchsvoller Kunden. Die Standard-Gestellfarben Weiß, Hellelfenbein und Silber lassen sich mit den zahlreichen Stoffdessins bestens kombinieren. Darüber hinaus ist die Markise in allen RAL-Farben als Sonderausstattung erhältlich.

IHRE VORTEILE

- 7 Jahre Garantie
- Wand- oder Deckenmontage 5°-40°
- Dachsparrenmontage
- flexible Positionierung der Konsolen
- Funkmotor Standard
- smarte Steuerung optional
- Kurbelbedienung optional
- Variovolant optional
- LED-Lichtleiste optional
- Infrarot-Heizstrahler als Zubehör
- Regenschutzdach als Zubehör
- über 200 RAL-Farben und über 350 Stoffe
- Stoffe witterungsbeständig, schmutzabweisend und lichtecht
- gute Windstabilität

BEDIENUNG



OFFENE MARKISE

Stoff und Arme nicht in geschlossener Markise
Max. Breite 7000 mm
(dreiteilig bis zu 19500 mm)
Max. Ausfall 4500 mm

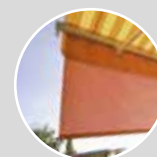

VARIOVOLANT

Dieses zusätzliche Markisen-tuch ist im Ausfallprofil von Gelenkarmmarkisen integriert. Motorisiert oder per Kurbel ausgestattet, schützt Sie der Variovolant ideal vor tief stehender Sonne.



REGENSCHUTZDACH

Das Regenschutzdach schmiegt sich dicht an die Stoffwelle, überdeckt und schützt die Mechanik und gewährleistet so ausreichend Schutz vor Nässe.



Mehr Infos über offene Markisen finden Sie unter: www.woundwo.com

WINGLINE



Die WINGLINE ist eine freistehende, doppelseitige Gelenkarmmarkise, die synchron nach beiden Seiten ausfährt und Flächen bis zu 58 m² beschatten kann. Basis ist ein zentrales, stabiles Montagerohr der Dimension 80 x 80 mm, woran die beiden Gelenkarmpaare gegenüberliegend mit speziellen Armhaltern befestigt sind. Das Schutzdach besteht aus einem 3-teiligen, strangepressten Aluminiumprofil und ist mit den gegossenen Aluminium-Seitenteilen verschraubt.

IHRE VORTEILE

- 7 Jahre Garantie
- Markisentuch fährt in die Kassette komplett ein
- Funkmotor Standard
- smarte Steuerung optional
- Variovolant optional
- LED-Lichtleiste optional
- Infrarot-Heizstrahler als Zubehör
- über 200 RAL-Farben und über 350 Stoffe
- Stoffe witterungsbeständig, schmutzabweisend und lichtecht
- gute Windstabilität

BEDIENUNG



230 V Motor



Funkmotor



Smart Home



GOSSFLÄCHENMARKISE

Stoff in geschlossener Markise
Max. Breite 7000 mm
(beliebig erweiterbar)
Max. Ausfall 2 x 4500 mm



VARIOVOLANT

Dieses zusätzliche Markisentuch ist im Ausfallprofil von Gelenkarmmarkisen integriert. Motorisiert oder per Kurbel ausgestattet, schützt Sie der Variovolant ideal vor tief stehender Sonne.



STAHLSTEHER

Die gesamte Markise wird von zwei Stehern aus Stahl getragen, die mittels großdimensionierten Bodenplatten mit dem Untergrund verschraubt werden.



Mehr Infos über Großflächenmarkisen
finden Sie unter: www.woundwo.com



PRODUKT- ÜBERSICHT

PRODUKT	TOPLINE CASSETTE	TOPLINE PLUS	TOPLINE	WINGLINE
Breite*	2000 - 13000 mm	2000 - 14000 mm	1250 - 19500 mm	2000 - 7000 mm
Ausfall*	1500 - 4000 mm	1500 - 4500 mm	1500 - 4500 mm	2 x 1500 - 4500 mm
Gestellfarben	Alle RAL K7 CLASSIC Farben	Alle RAL K7 CLASSIC Farben	Alle RAL K7 CLASSIC Farben	Alle RAL K7 CLASSIC Farben
Standardantrieb	Funkmotor	Funkmotor	Funkmotor	Funkmotor
Maximaler Neigungswinkel abh. von Wand oder Deckenmontage	40°	80°	80°	40°
Funkmotor io homecontrol	✓	✓	✓	✓
Solar-Funkmotor inkl. Akku und Solarpaneel	✓	✓	✓	-
Motor verkabelt	✓	✓	✓	✓
Schwenkeinrichtung	-	✓	✓	-
Volantheöhe 200 mm	✓	✓	✓	✓
Volantheöhe 210-700 mm	✓	✓	✓	✓
Variovolant mit Kurbel	✓	✓	✓	✓
LED Lichtleiste	✓	✓	✓	✓
Solamagic Heizsystem	✓	✓	✓	✓
Sonnen- Windsensor	✓	✓	✓	✓
Winterschutzhülle	✓	✓	✓	✓

* Abhängig von Produktausführung

WIR SIND SUNLIGHT DESIGN

WO&WO Sonnenlichtdesign GmbH & Co KG
Hafnerstraße 193, 8054 Graz, AUSTRIA
www.woundwo.com

ÖSTERREICH
T +43 (0)316 2807-0
office@woundwo.at

DEUTSCHLAND
T +49 (0)7152 3381130
office@woundwo.de

SCHWEIZ
T +41 (0)71 955 04 80
office@woundwo.ch

FRANKREICH
T +33 (0)1 60 06 19 51
office@woundwo-france.com

IHR **WOUNDWO**-FACHHÄNDLER



SCHWARZER AG

Storen • Rollladen • Tore • Service

Härdli 11a
4657 Dulliken
062 285 33 33
www.schwarzer.ch
info@schwarzer.ch

© **WOUNDWO**, Q3 2019